

neo-dyne

MOTOCYKLOVÉ A UNIVERZÁLNÍ NAKLADAČE

**INSTALAČNÍ MANUÁL K
adaptéru zadních dveří AC 004**

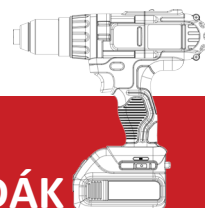
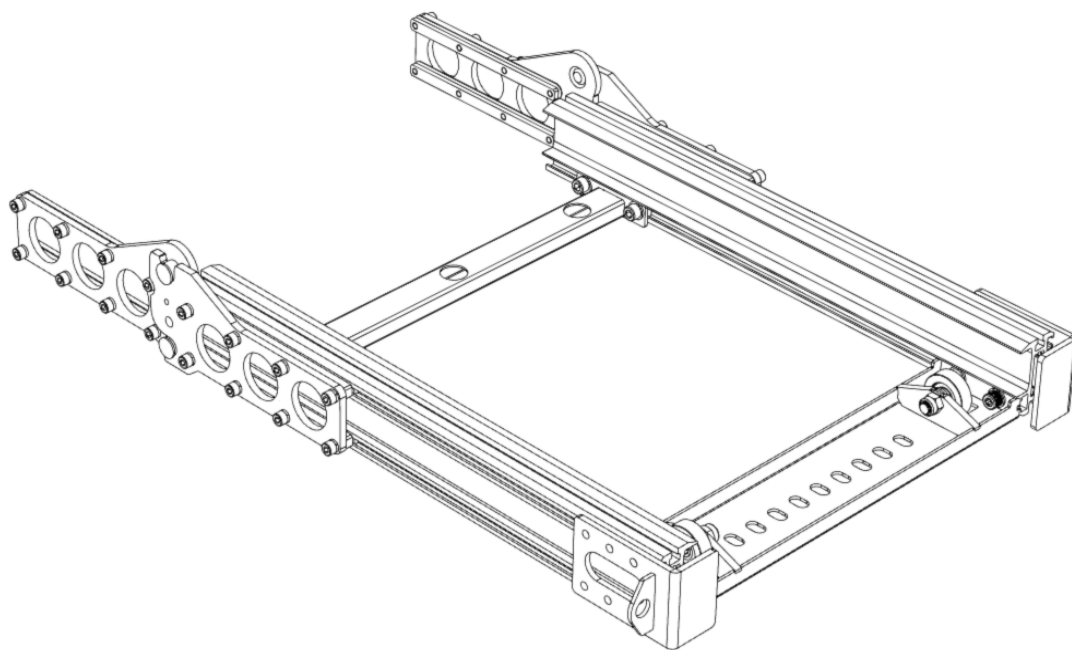

AKUMULÁTOROVÝ ZVEDÁK

ARTS DODÁVANÉ SE SADOU AC 004	3
KONTROLY PŘED INSTALACÍ	4
ŘEZÁNÍ NOSNÍKŮ NA DÉLKU	6
MONTÁŽ JEDNOTKY AC 004	8
PŘIPEVNĚNÍ KONZOL PRO HLAVNÍ RAMPU	16
TIPY PRO PROVOZ	26

Kolejnicové zámky, 2 sady

Rychloupínací držáky, 2 sady

Rychloupínací držáky, 2 sady

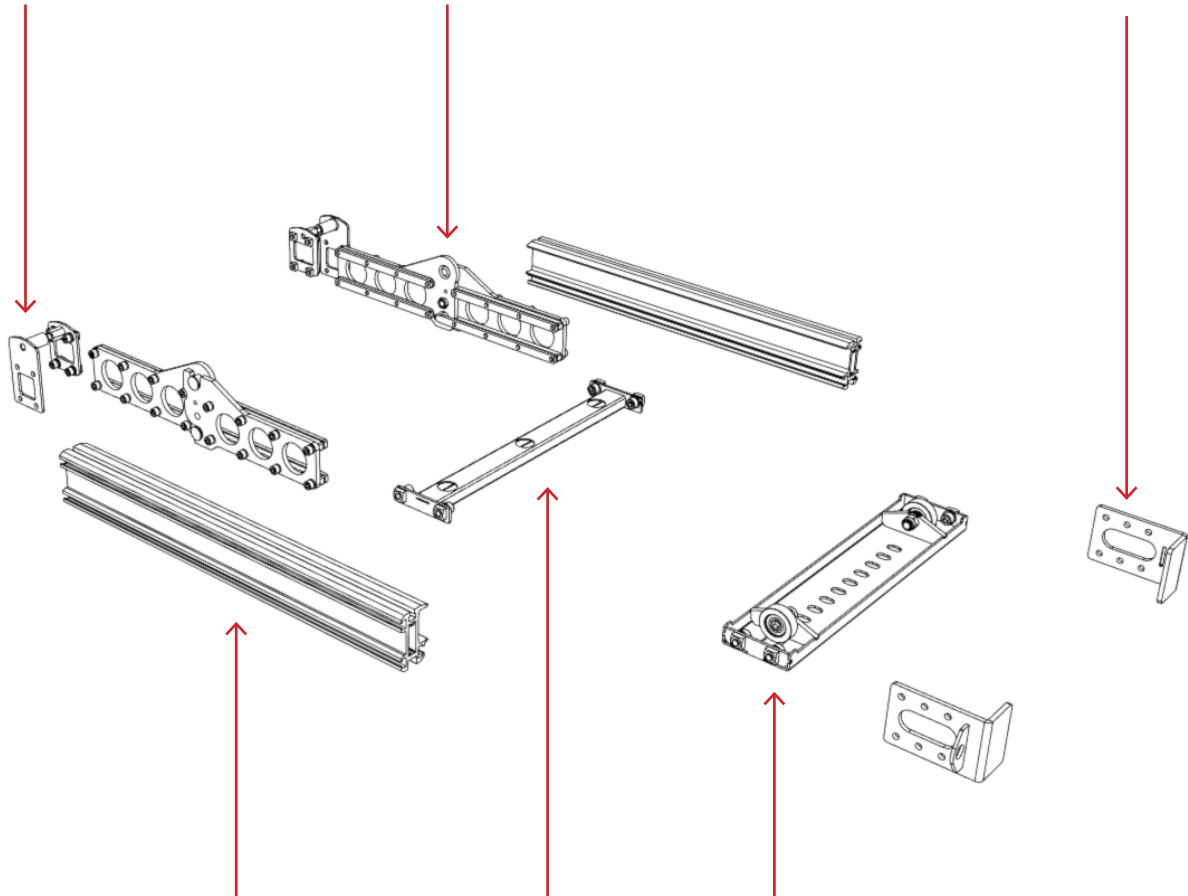

Hliníkové kolejnice, 2 ks

Spojovací prvek

Držák válečku, 2 ks válečků, matice a šrouby



Existují dva boxy, jeden pro ocelové díly a druhý pro hliníkové nosníky.

AC 004 - ADAPTÉR ZADNÍCH DVEŘÍ

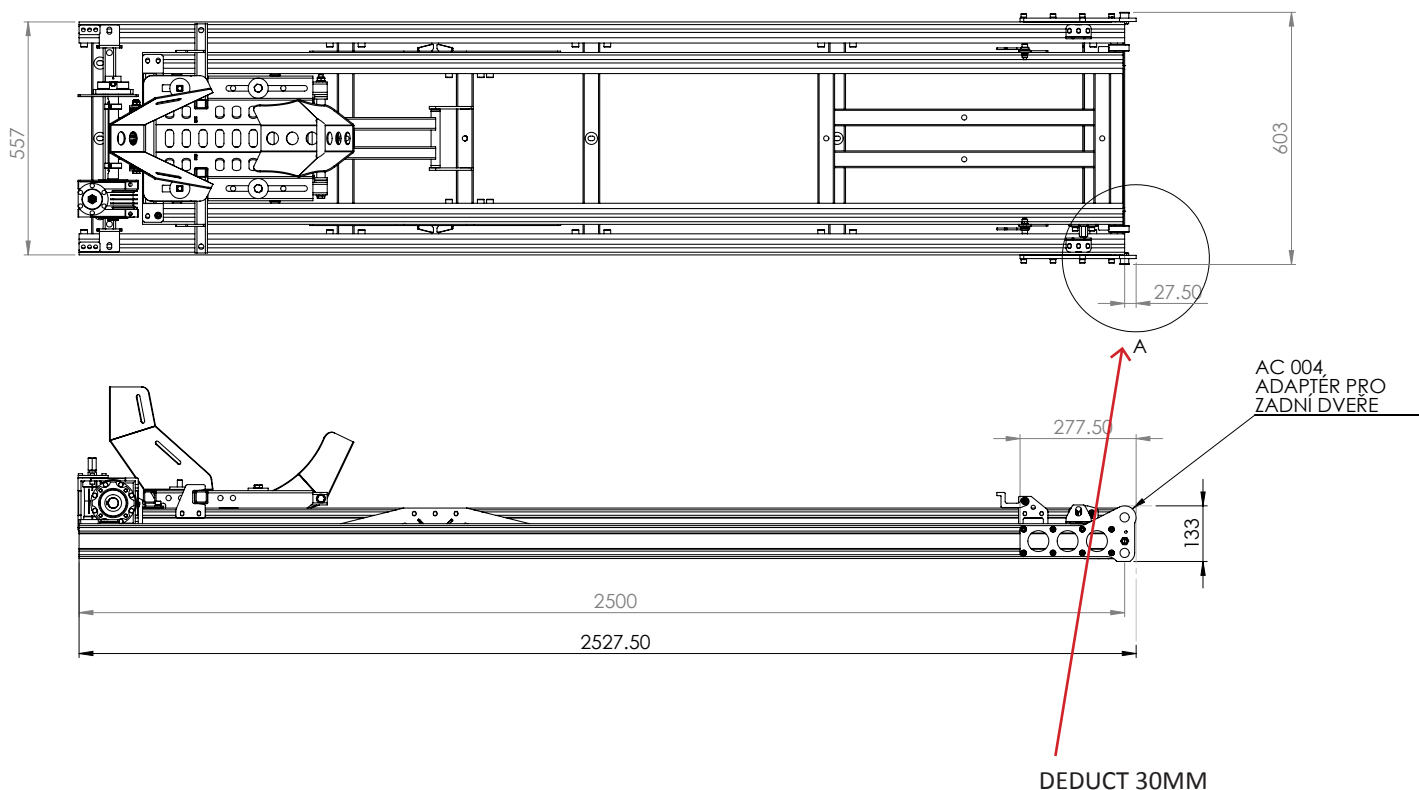

POZNÁMKY

Někteří zákazníci budou muset původní nosníky seříznout, aby se rampa vešla do nákladového prostoru při zavřených zadních dveřích. Všimněte si, že po připevnění rychloupínacích držáků AC 004 se rampa prodlouží o 30 mm. Proto při řezání nosníků počítejte s touto skutečností (řezte o 30 mm kratší, než je délka nákladového prostoru při zavřených zadních dveřích).

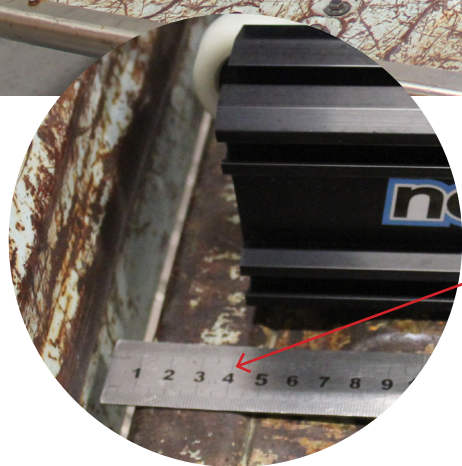

30 - 40mm mezera

POZNÁMKY

Příklad - na obrázku výše jsou nosníky rampy seříznuty tak, aby mezi zadní částí rampy a zadními dveřmi v zavřené poloze zůstala mezera 30-40 mm. Lepší je řezat o 40 mm kratší (1 1/2"), abyste měli trochu prostoru.

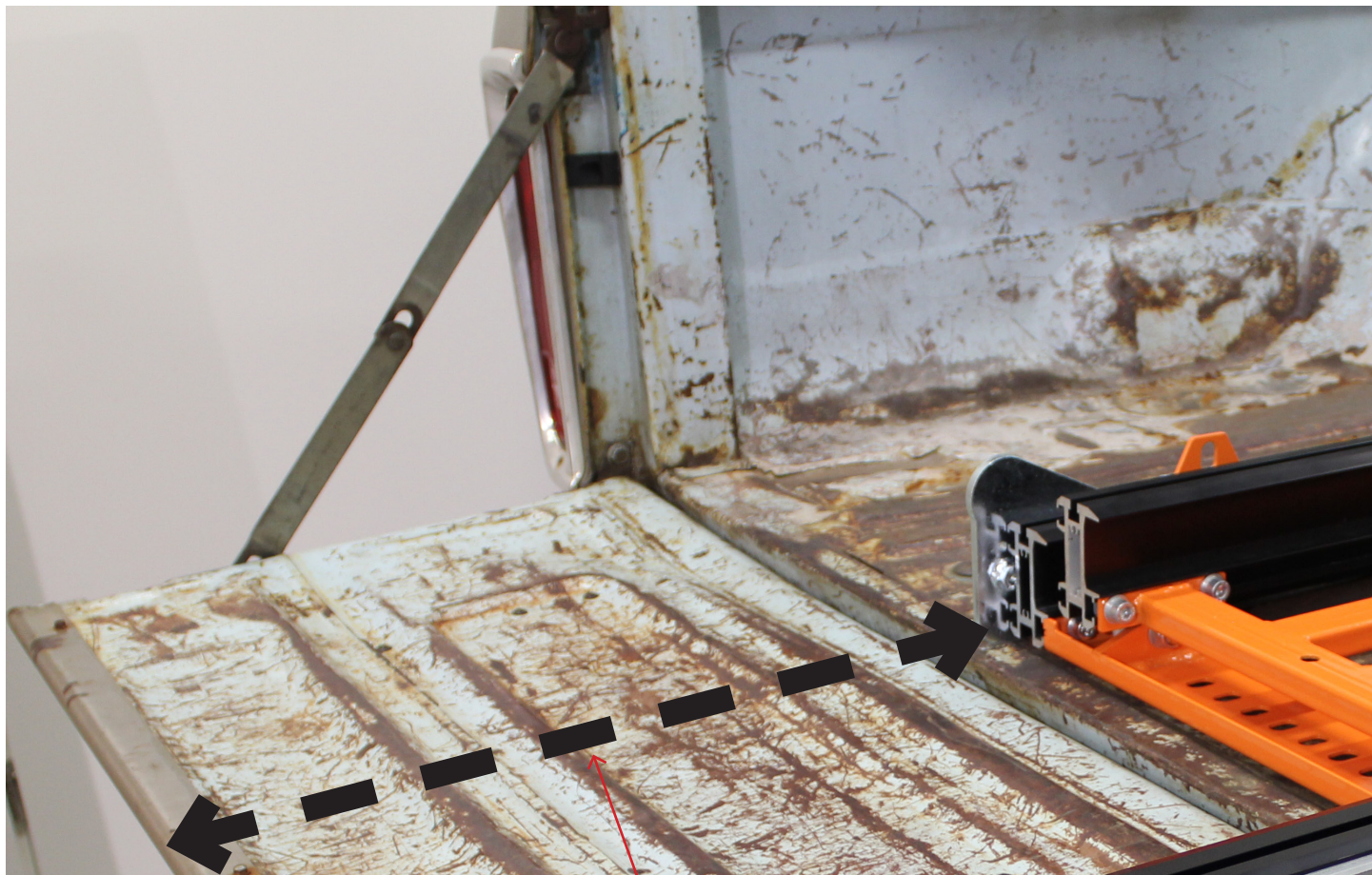

Změřte tuto vzdálenost

POZNÁMKY

Umístěte rampu do vozu přesně tam, kde ji chcete mít. Změřte vzdálenost od konce alu-minutových nosníků k okraji zadních dveří, když jsou zadní dveře sklopené. Tím získáte délku nosníků alu-minum potřebnou pro váš AC 004.



Řezání nosníků najednou

POZNÁMKY

Oba nosíky by měly mít přesně stejnou délku. Položte je k sobě a rozřízněte je stolní kotoučovou pilou s kotoučem s nejméně 90 zuby (jemné zuby, existují standardní řezné kotouče s jemnými zuby).

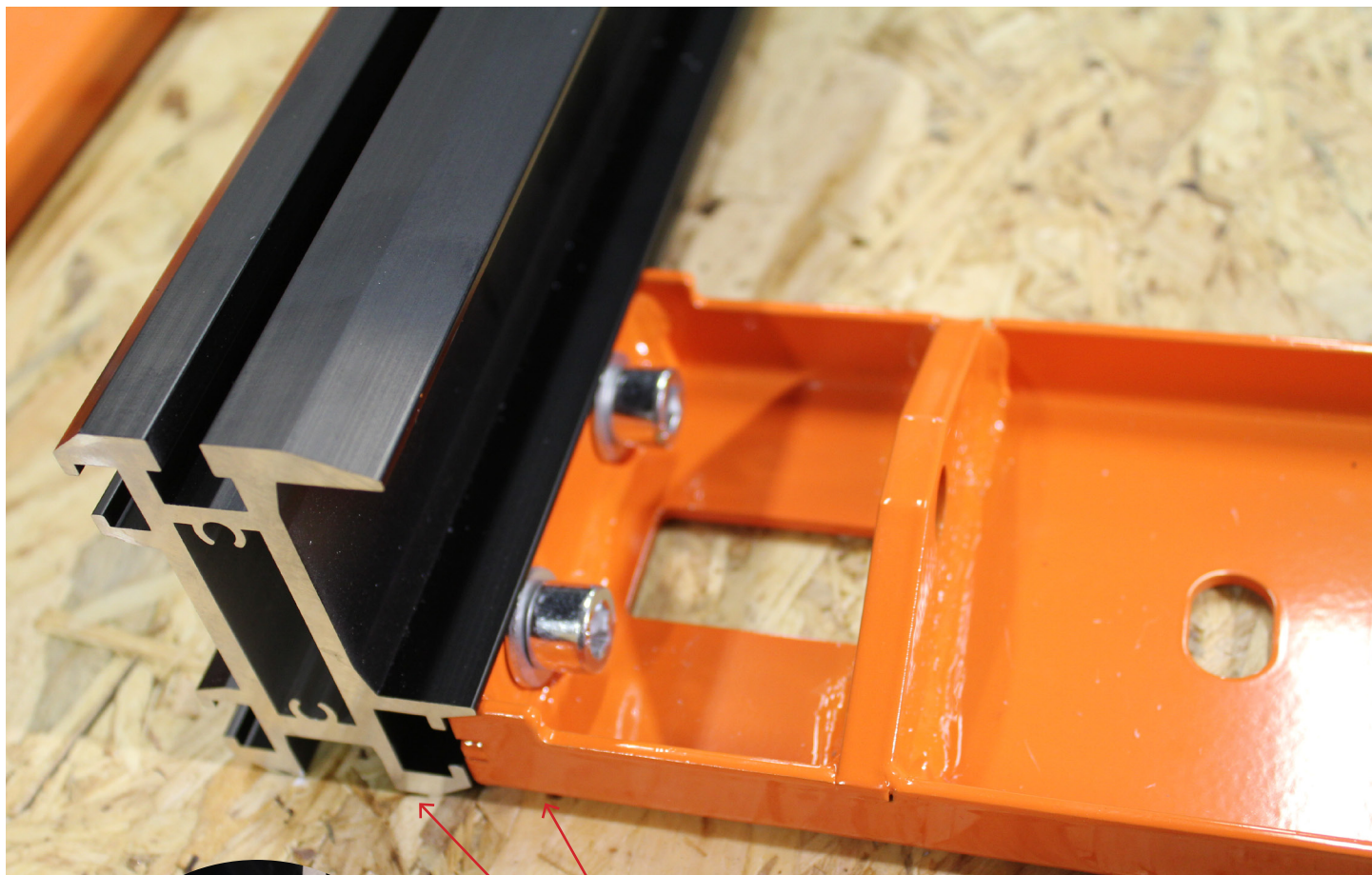

Držák v jedné rovině s nosíky

POZNÁMKY

Vyjměte dva válečky z držáku válečků. Uvolněte čtyřhranné matice, aby se držák mohl zasunout do spodní drážky hliníkových nosníků. Ujistěte se, že zadní hrana držáku je v jedné rovině s hranou nosníku. Totéž proveďte na druhé straně.

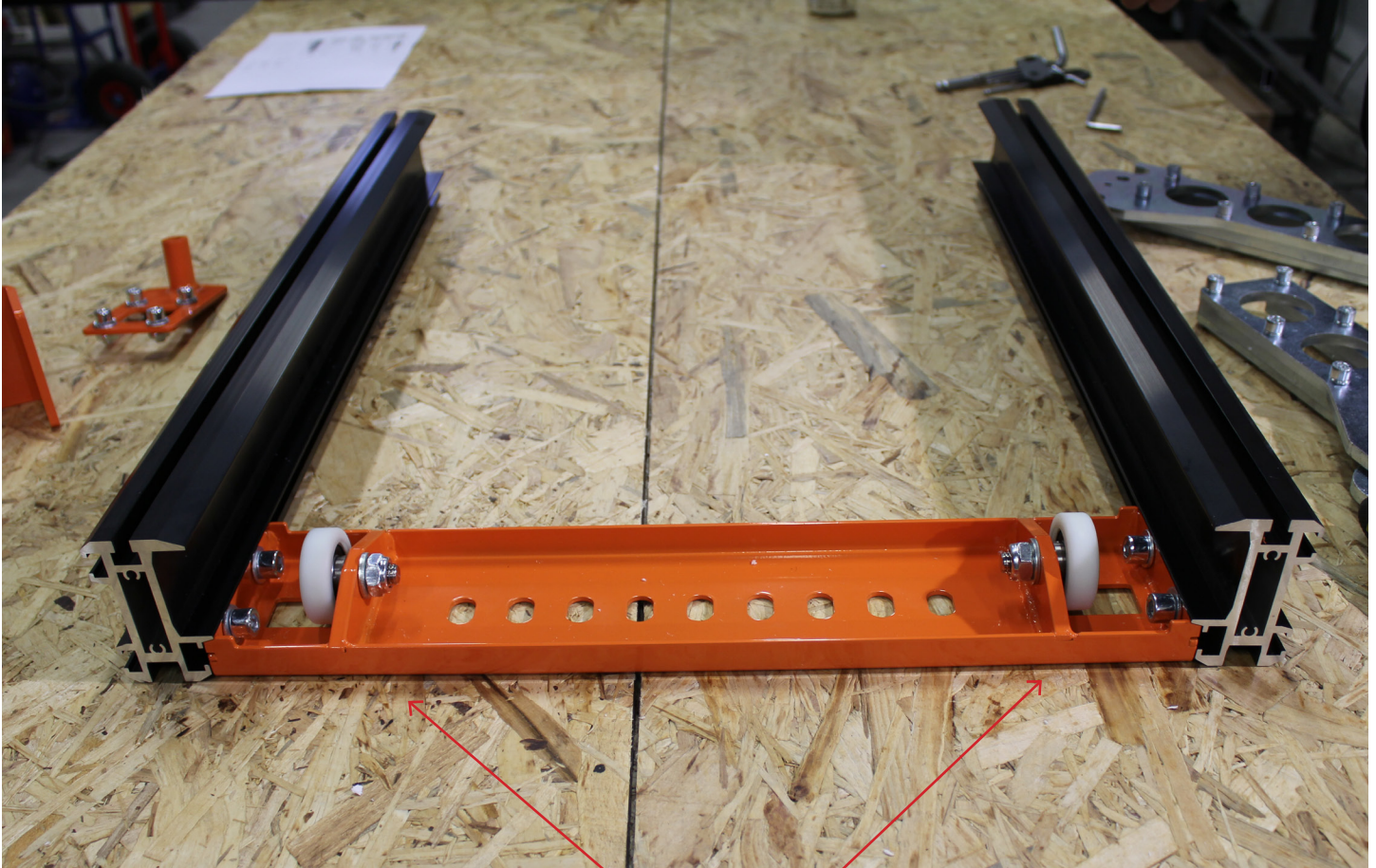

Připevněte válečky

POZNÁMKY

Připevněte válečky. Plochou podložku umístěte na stranu matice.

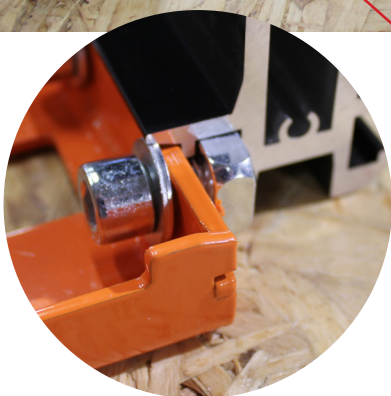
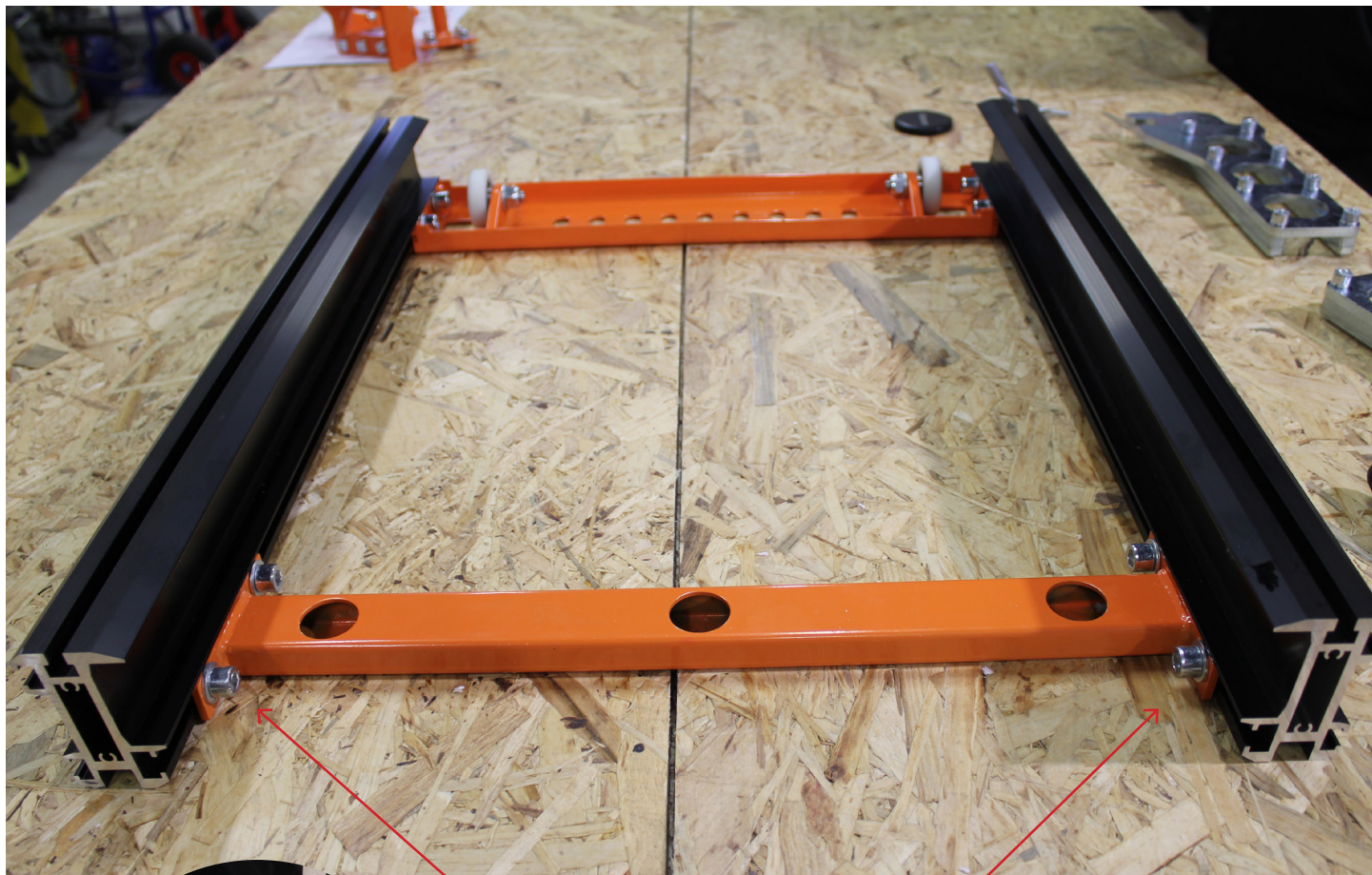

Připevněte spojovací prvek

POZNÁMKY

Stejný postup jako u držáku válečků - matice nějak povolte, aby mohly proklouznout drážkami. Umístěte spojovací prvek asi 50 mm za přední okraj nosníků. Tento rozměr nemusí být přesný.

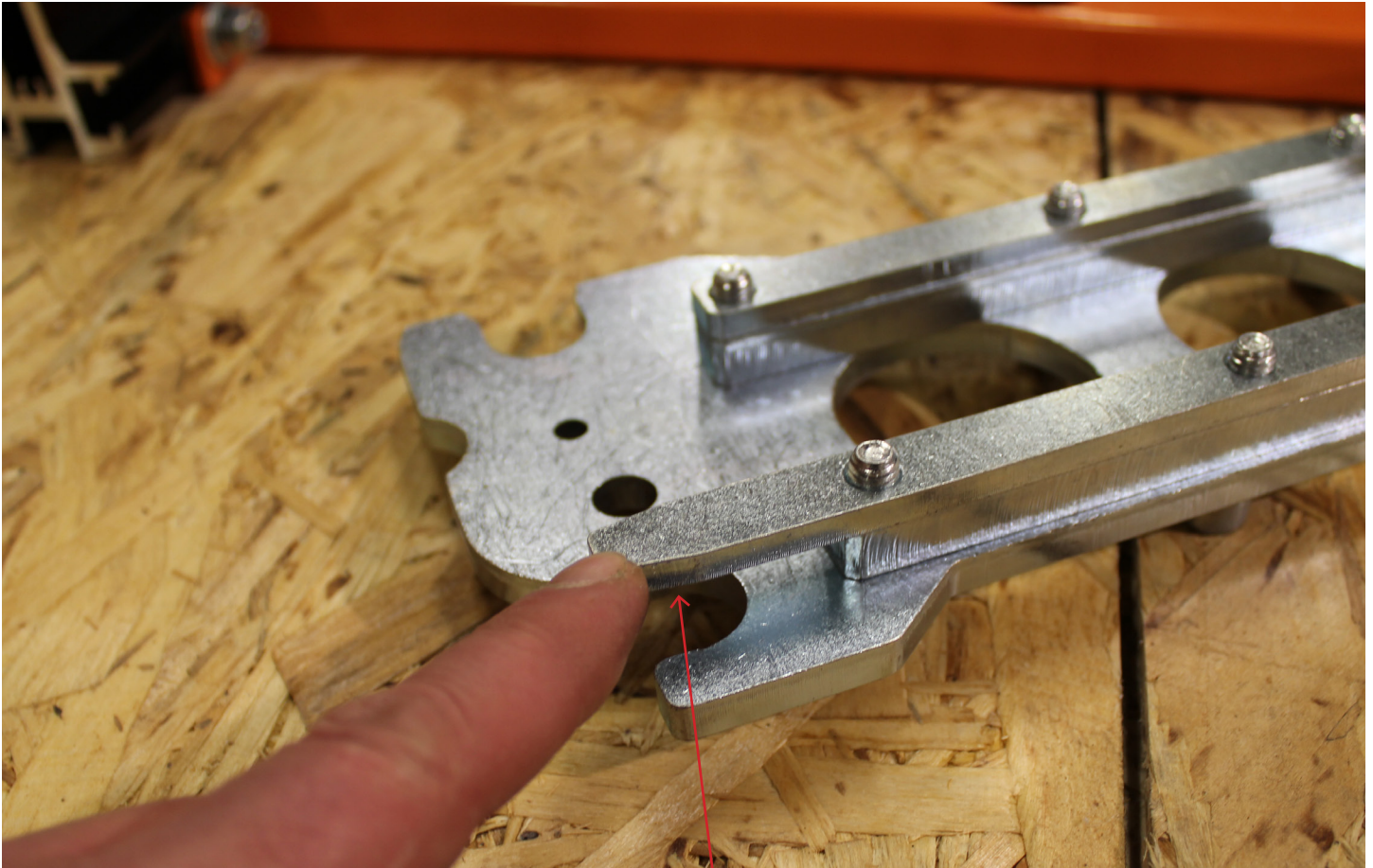

Kovový hrot

POZNÁMKY

Vezměte rychloupínací držák, ten s kovovým výstupkem.

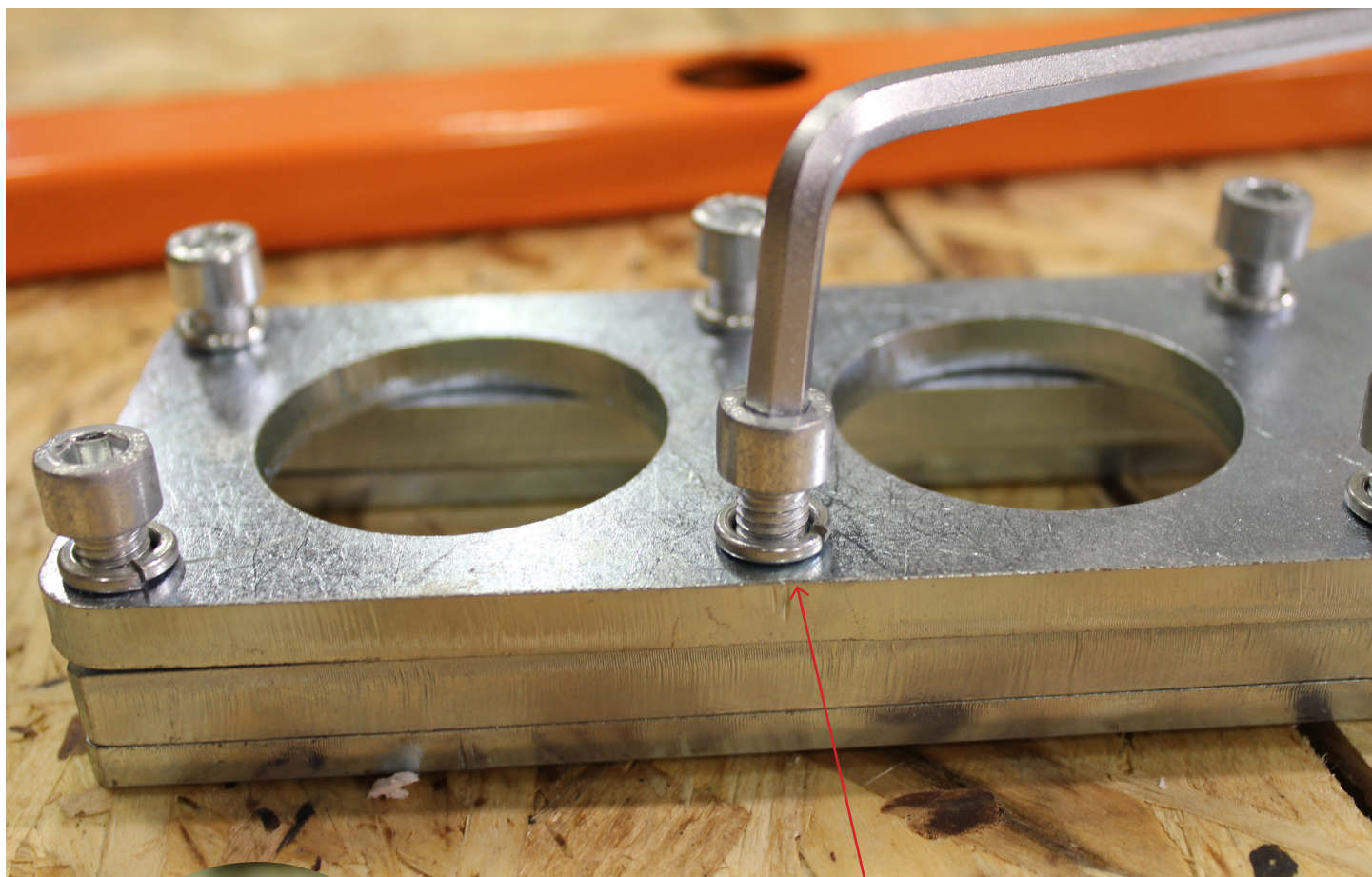

Přidejte plochou podložku

Povolte šrouby

POZNÁMKY

Uvolněte šrouby, aby se dalo zasunout do hliníkové lišty. Upozorňujeme, že v prvních vyrobených sériích byly tyto držáky dodávány pouze s pružnými podložkami. Ke každému šroubu přidejte jednu plochou podložku. Plochou podložku přiložte k desce a pružnou podložku k šroubu.

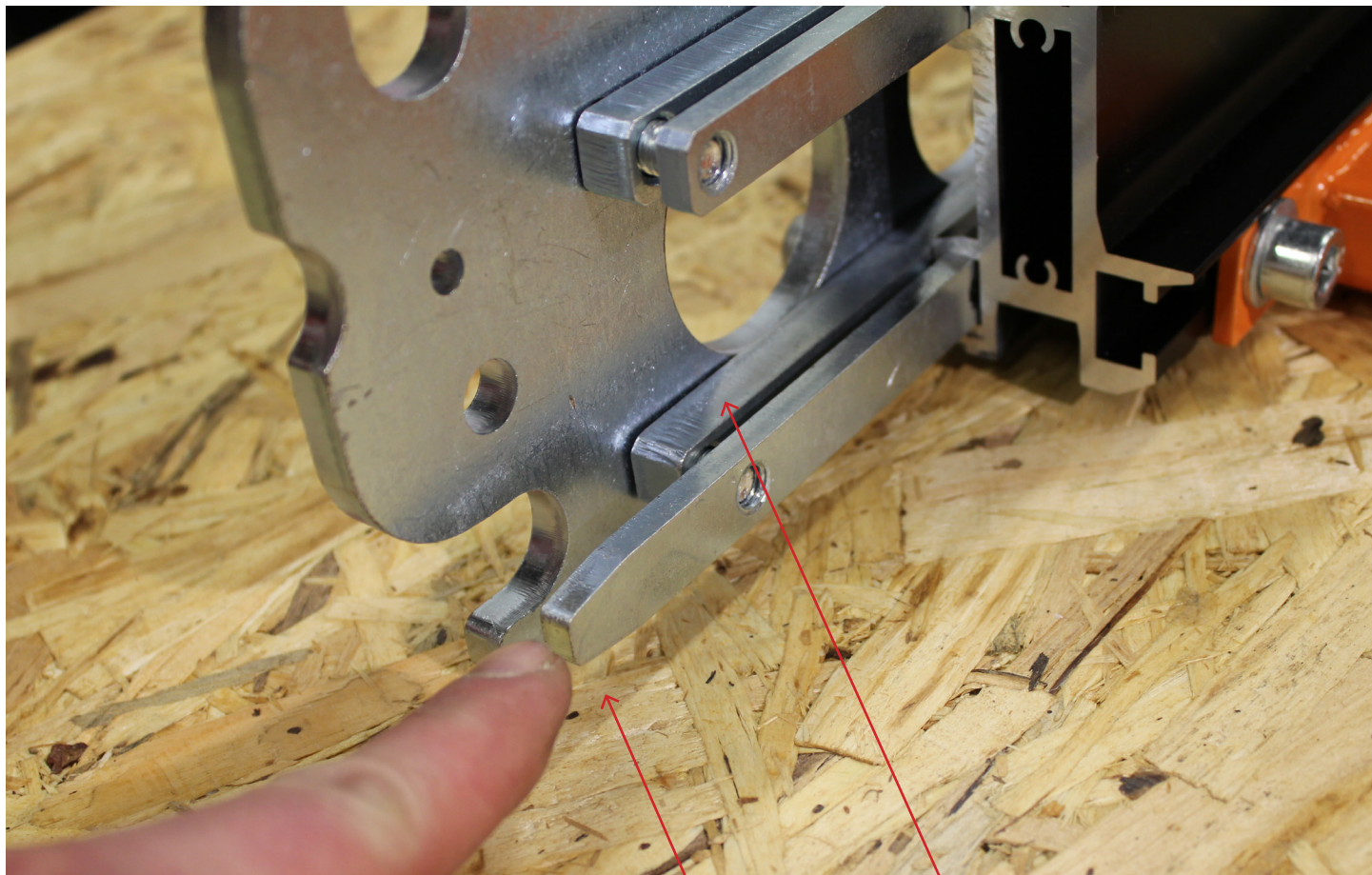

Kovový hrot

Ocelový distanční prvek

POZNÁMKY

Zasuňte držák do kolejnice kovovým hrotem dolů. Ocelové distanční prvky umístěte mezi lištu a držák.

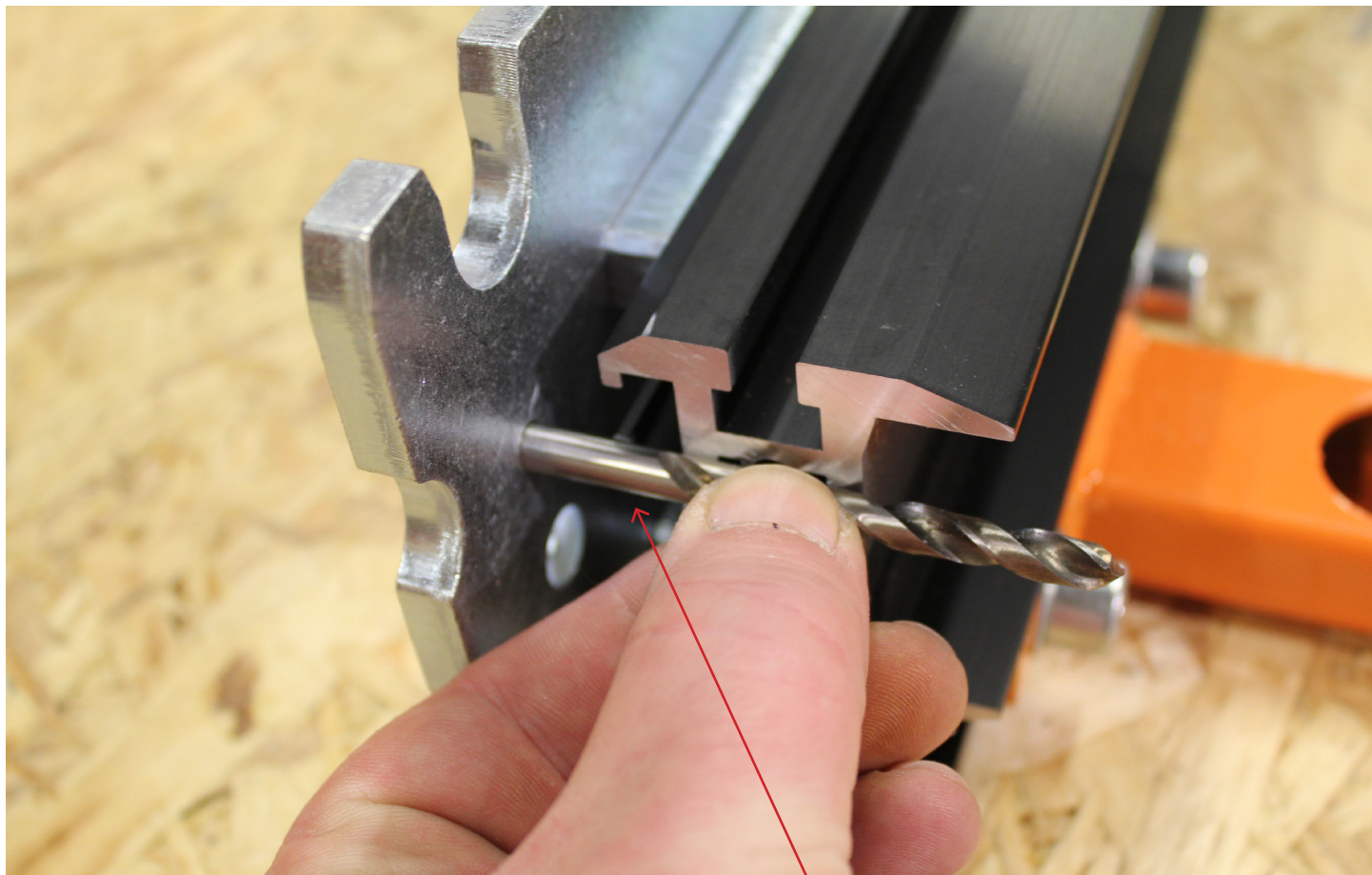

Přidejte plochou podložku

6mm vrták

POZNÁMKY

Vložte 6mm vrták do 6mm otvoru v hrotovém držáku. Zasuňte držák do hliníkové lišty, dokud 6mm vrták nedosedne na líc hliníkového nosníku. Utáhněte šrouby. Postup opakujte na druhé straně adaptéru AC 004.

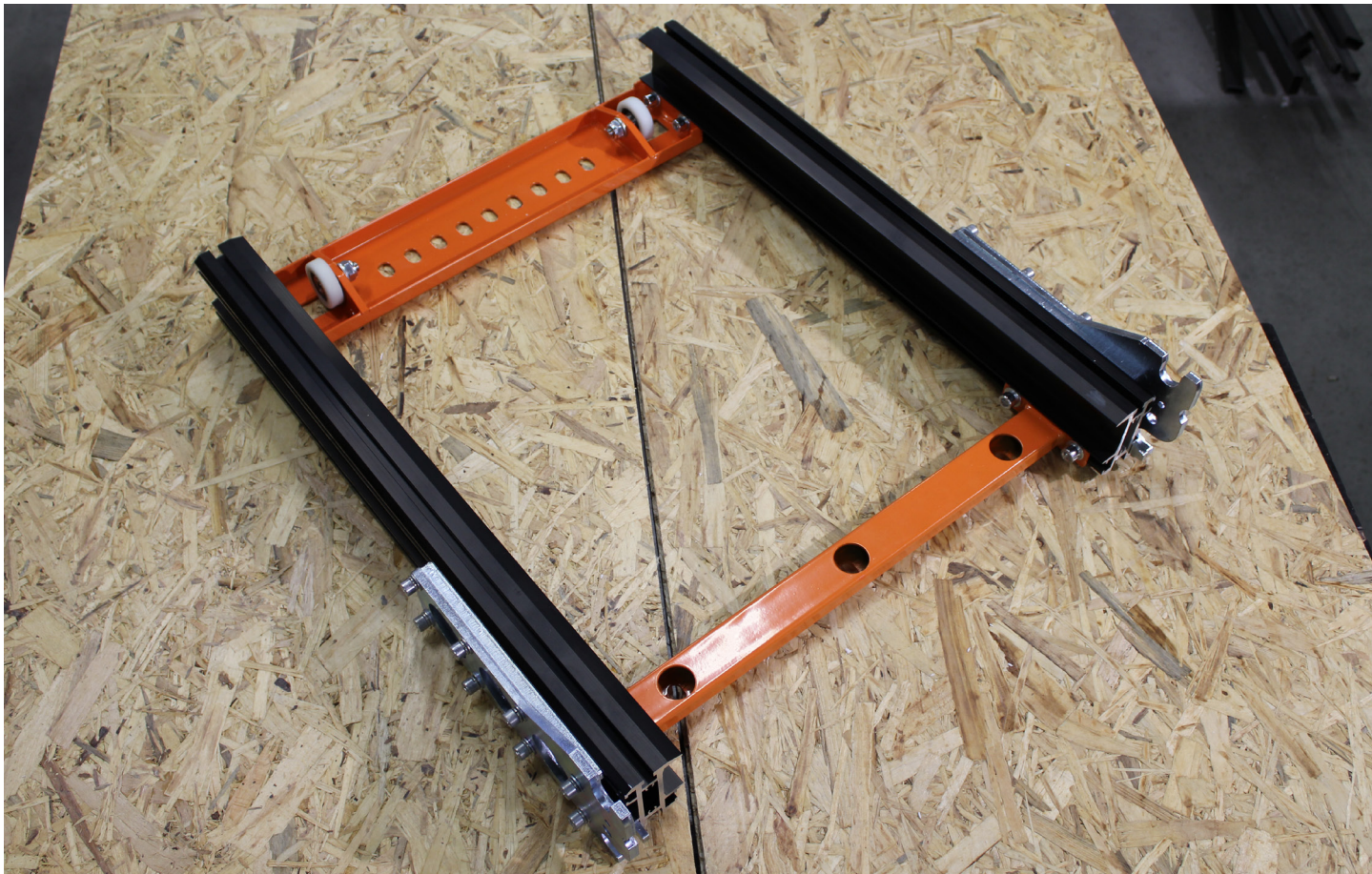

POZNÁMKY

Zkontrolujte všechny díly a šrouby. Adaptér AC 004 by nyní měl vypadat jako na přiloženém obrázku.



Odstraňte držáky a válečky

POZNÁMKY

Odstraňte z rampy zajišťovací držáky a koncové válečky. Uvolněte jejich šrouby a vysuňte je.



Vyjměte zátky

POZNÁMKY

Odstraňte zátky na zadním konci rampy na obou stranách.



Čtyři zářezy

POZNÁMKY

Uchopte dva držáky zámků dodané se sadou AC 004. Všimněte si, že mají ve spodní části vyříznuté čtyři zářezy.



Připevněte zámky AC 004

POZNÁMKY

Zasuňte zajišťovací konzoly AC 004 do drážek hliníkových nosníků naklápacího rámu. Zajistěte je ve vzdálenosti minimálně 300 mm od zadního okraje výklopné rampy.



Odpovídající držák zámku

POZNÁMKY

Zasuňte odpovídající držák zámků do drážek hliníkových nosníků hlavní rampy, dokud se nesrovná s držákem zámku, který je již připevněn k nosníkům sklopného rámu. Pomocí 60mm dlouhého knoflíku M10 se ujistěte, že jsou zarovnané. Utáhněte šrouby.

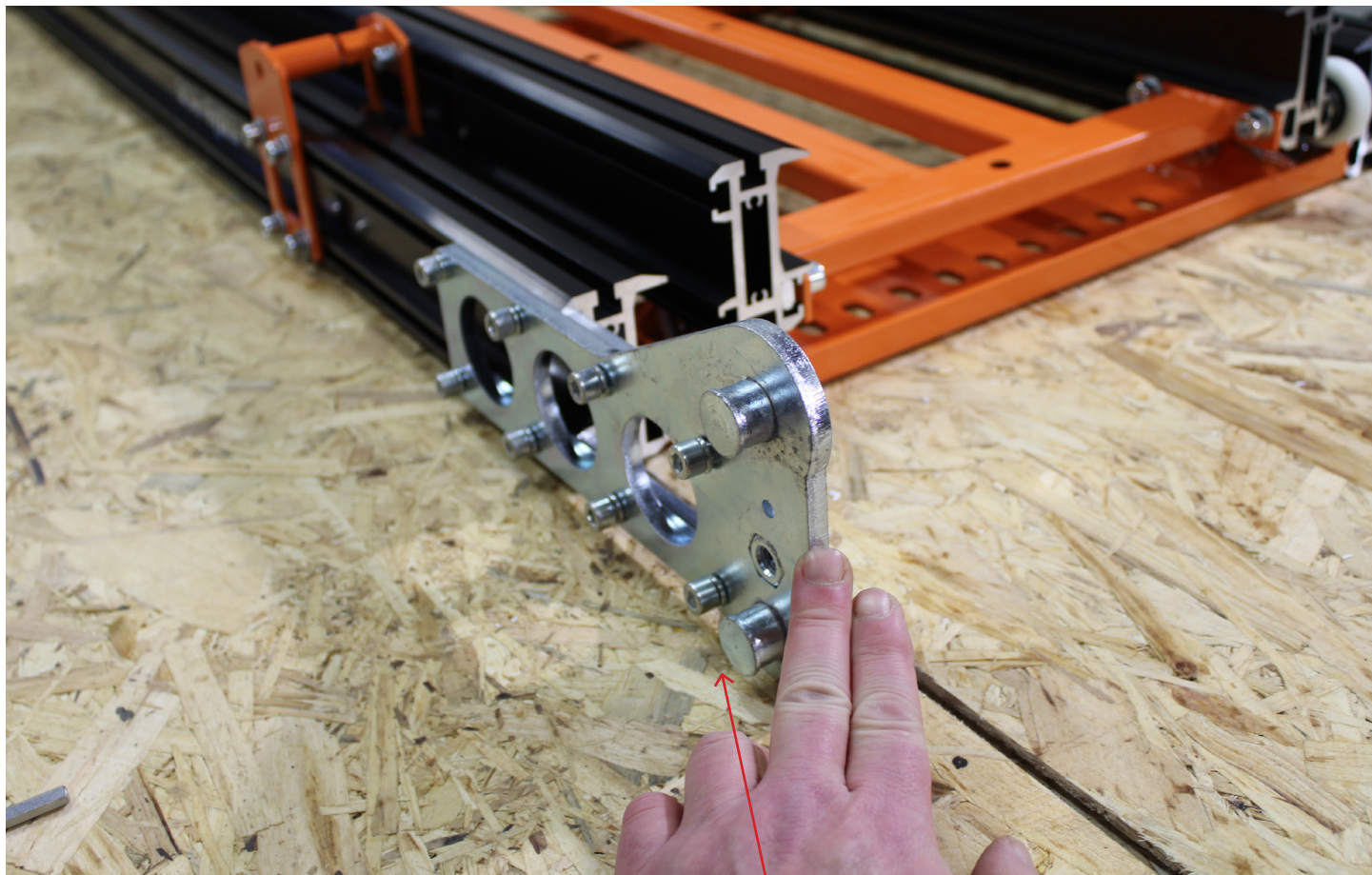

Připevněte držáky hlavního rámu

POZNÁMKY

Když jsou držáky zámků vyrovnány jako na přiloženém obrázku, zasuňte rychloupínací držáky hlavního rámu do drážek hlavního rámu. Všimněte si umístění distanční destičky na další straně.

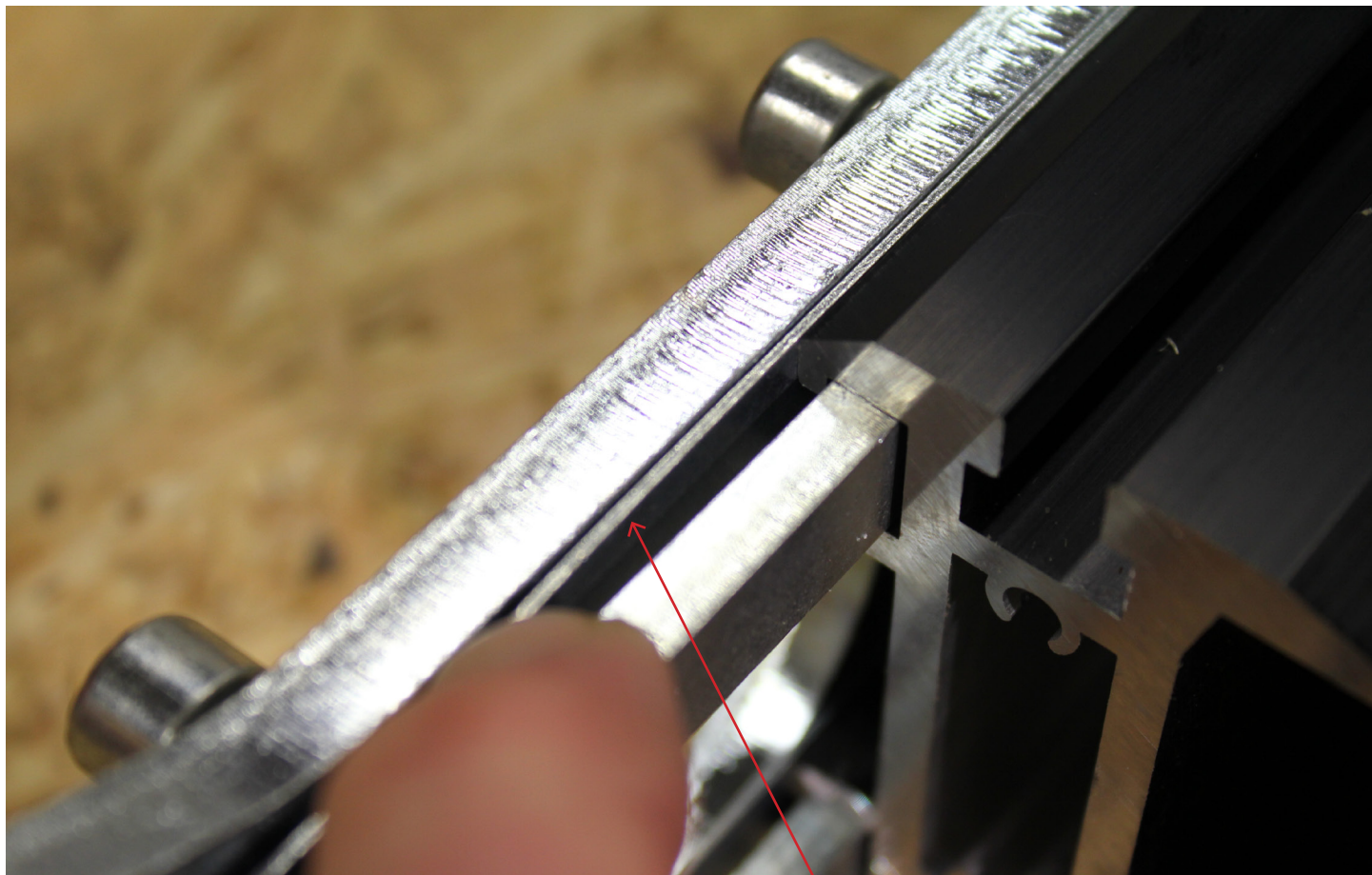

Tenké distanční desky

POZNÁMKY

Mezi hliníkové nosníky a držák je třeba umístit tenké distanční desky, a to jak nahoře, tak dole.



Vyrovnejte držák a zajistěte jej

POZNÁMKY

Pomocí 6mm vrtáku vyrovnejte držák s čelní plochou hliníkového nosníku.

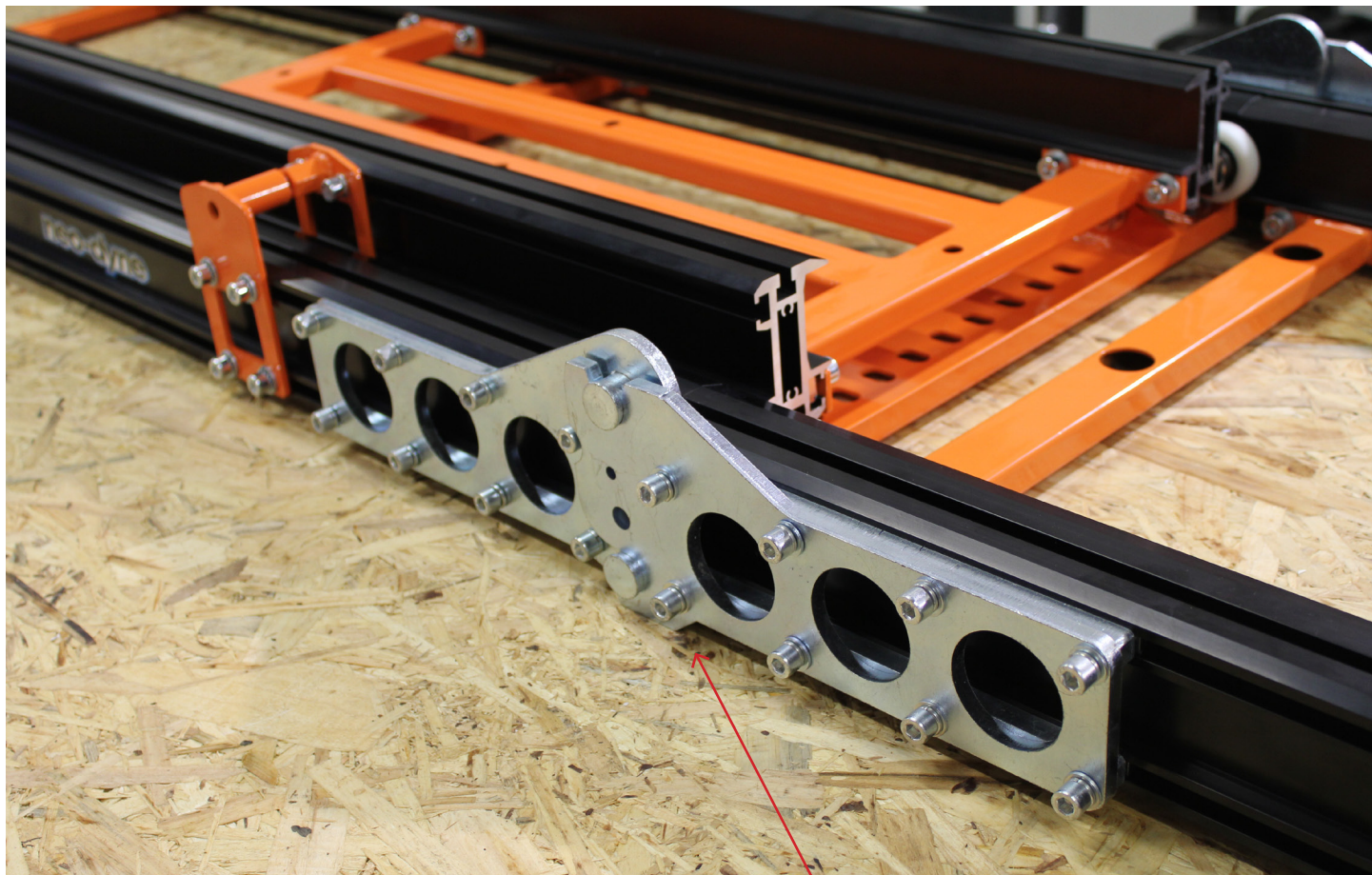

Kontrola zámků

POZNÁMKY

Připevněte AC 004 k rampě a zkontrolujte mezery mezi kolejnicemi rampy a kolejnicemi AC 004. Malá mezera kolem 1 mm je v pořádku.

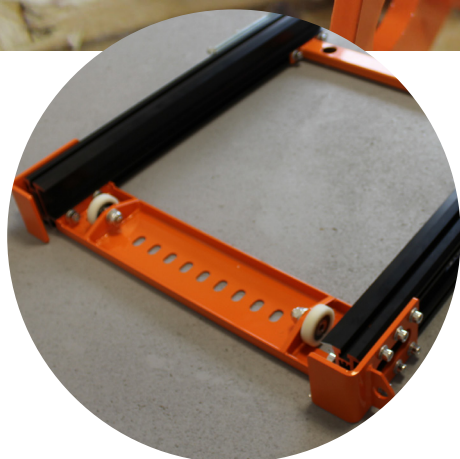
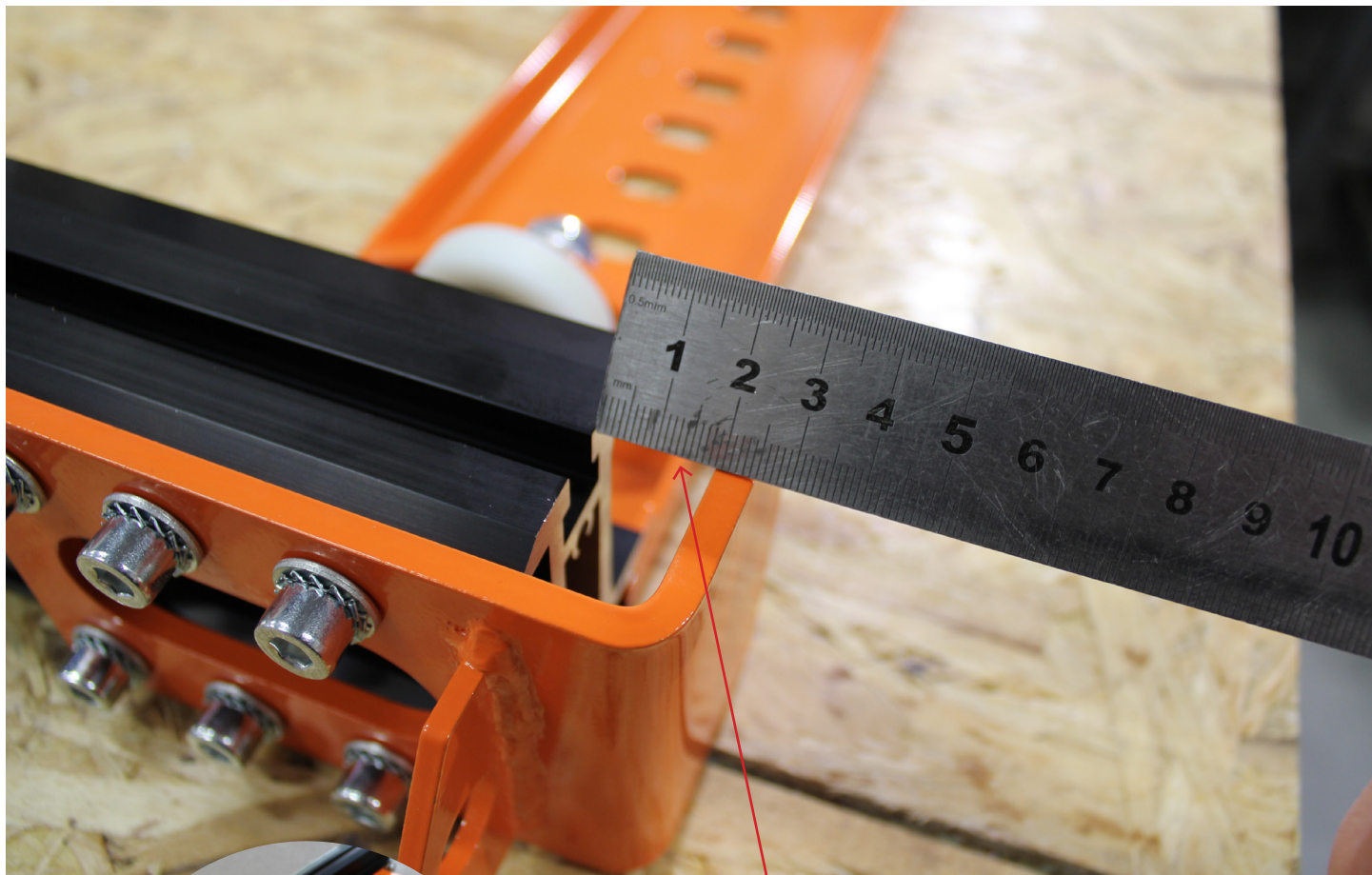

19mm (3/4")

POZNÁMKY

Zasuňte zarážky do zadní části adaptéru AC 004. Mezi vnitřní stranou držáku a okrajem hliníkového nosníku ponechte mezeru 19 mm nebo 3/4".



Dodatečná podpora

POZNÁMKY

Pro dodatečnou podporu můžete připevnit popruh z držáku zarážky k pevnému bodu ve vozidle, například k tyči zámku zadních vrat nebo k jinému pevnému bodu.

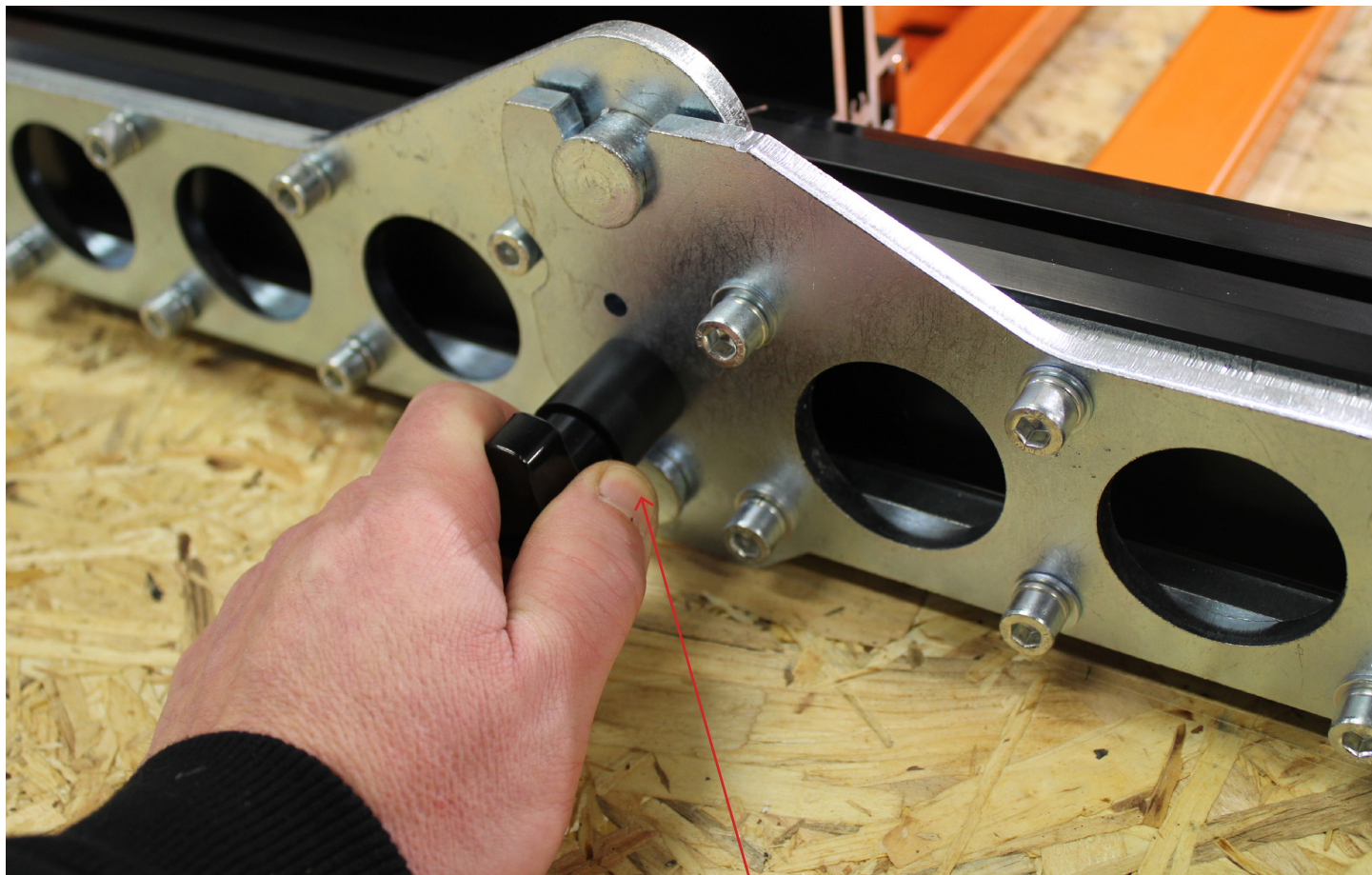

Originální zajišťující knoflíky

POZNÁMKY

K uzamčení držáků AC 004 během používání použijte originální zajišťovací knoflíky dodané s hlavní rampou. **NEPOUŽÍVEJTE RAMPU BEZ PŘIPEVNĚNÉHO DRŽÁKU AC 004 !**